

Holzjalousie



Information

Technik

Preise



Jalousie

Bambusjalousien 25 mm

Breite cm	40	50	60	70	80	90	100	110	120	130	150	180	
Höhe cm	40	115	127	139	152	164	175	189	201	213	224	251	287
	60	131	147	163	180	195	212	227	243	260	275	308	357
	80	148	169	190	209	231	252	272	292	312	332	373	436
	100	164	189	213	236	261	287	311	335	359	384	433	506
	120	182	210	239	267	297	326	354	383	411	440	498	583
	140	198	231	261	294	328	361	394	426	458	491	557	654
	160	216	252	289	326	365	401	438	473	511	548	623	733
	180	231	273	312	353	396	436	477	518	558	598	681	803
	200	249	294	340	384	430	476	520	565	611	656	746	882
	220	265	314	363	411	461	511	560	609	657	706	807	952
	240	283	336	388	497	497	551	603	656	709	762	870	1031
	260	298	355	411	529	529	586	644	699	757	814	930	1099

Alle unsere Bambusjalousien sind aus hochwertigem Material und werden von Hand gefertigt.

Bambusjalousien 50 mm

Breite cm	60	80	90	120	150	180	240
Höhe cm	40	159	217	229	266	325	491
	60	182	247	263	309	380	578
	80	202	274	292	346	426	653
	100	225	305	326	389	481	741
	120	244	331	356	426	528	816
	140	267	362	388	470	585	902
	160	286	388	418	507	631	978
	180	305	415	448	544	678	1052
	200	328	447	481	588	733	1140
	220	347	472	510	624	779	1215
	240	369	503	544	667	834	1303
	260	389	529	573	705	881	1377



Typ		Aufpreis	Typ		Aufpreis
ASW25	Schnurzug-Wendestab mit Leiterband	0,00 €	ASW50	Schnurzug-Wendung mit Leiterband	0,00 €
AK25	Kettenzug	133,00 €	AK50	Kettenzug	150,00 €
	Gewebtes Leiterband	+11%		Gewebtes Leiterband	+11%
	Eckblende 25mm	15,50 €		Eckblende 50mm	19,50 €
	Seitenführung	16,45 €		Seitenführung	16,45 €
	Elektro Bedienung auf Anfrage			Elektro Bedienung auf Anfrage	

Größenempfehlung (mm)				Größenempfehlung (mm)			
ASW25	Min. Breite 250	Max. Breite 1800	Max. Höhe 3600	ASW50	Min. Breite 450	Max. Breite 2400	Max. Höhe 3600
AK25	Min. Breite 250	Max. Breite 1800	Max. Höhe 3600	AK50	Min. Breite 600	Max. Breite 2400	Max. Höhe 3000

Holzjalousien in ihren warmen Naturtönen strahlen Wärme und Behaglichkeit aus. Sie wirken edel und verfügen über eine brillante Optik. Die richtige Wahl, wenn Sie zeitlose klassische Eleganz für Ihre Fenster wünschen.
Unverbindlich empfohlene Verkaufspreise in Euro inklusive Mehrwertsteuer. Für Zwischengrößen gilt der nächsthöhere Preis.

Holzjalousien 25 mm Pure Nature

Breite cm	40	50	60	70	80	90	100	110	120	130	150	180	200	240	
Höhe cm	40	123	132	142	157	169	180	190	205	214	230	254	301	321	364
	60	136	150	164	183	195	210	221	245	258	273	304	363	389	460
	80	152	167	184	206	221	243	259	282	298	315	366	423	456	543
	100	164	184	204	235	253	274	292	317	349	370	417	484	542	627
	120	178	207	230	256	281	303	338	367	390	414	467	565	614	711
	140	197	224	250	283	321	348	376	409	437	463	542	634	690	806
	160	212	241	281	317	346	379	410	447	477	526	385	696	761	908
	180	234	268	301	341	375	410	445	500	535	572	649	760	831	993
	200	247	285	325	366	403	456	495	538	578	618	701	823	920	1079
	220	259	302	342	403	446	487	530	578	621	662	753	906	992	1166
	240	270	318	360	439	488	519	566	618	664	705	806	988	1064	1252
	260	282	335	378	476	531	550	601	657	706	749	858	1071	1136	1339

Max. Breite 1900 mm mit Garantie

Max. Höhe 2000 mm mit Garantie

Alle unsere Holzjalousien sind aus hochwertigem Material und werden von Hand gefertigt.

Holzjalousien 50 mm Pure Nature

Breite cm	60	80	90	120	150	180	200	240	260	
Höhe cm	40	160	215	230	273	333	397	426	509	537
	60	185	250	268	321	396	473	510	608	643
	80	207	280	302	364	448	537	579	691	734
	100	233	315	339	413	512	612	663	791	843
	120	254	344	371	454	564	677	731	877	931
	140	280	379	410	505	627	753	817	975	1040
	160	303	408	443	546	680	817	886	1060	1130
	180	324	438	475	589	731	880	957	1145	1223
	200	350	473	514	638	795	957	1040	1243	1329
	220	370	503	546	680	849	1020	1110	1329	1418
	240	397	537	584	729	911	1097	1194	1430	1526
	260	417	567	617	770	963	1160	1264	1513	1616

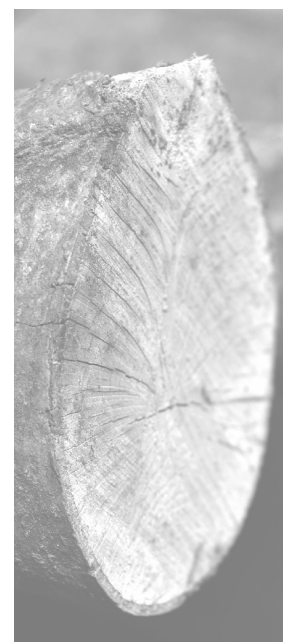

Typ		Aufpreis	Typ	Aufpreis	
PNH25	Schnurzug-Wendestab mit Leiterband	0,00 €	PNH50	Schnurzug-Wendung mit Leiterband	0,00 €
KPNH25	Kettenzug	133,00 €	KPNH50	Kettenzug	150,00 €
	Gewebtes Leiterband	+11%		Gewebtes Leiterband	+11%
	Eckblende 25mm	15,50 €		Eckblende 50mm	19,50 €
	Seitenführung	16,45 €		Seitenführung	16,45 €
	Metallkette	25,00 €		Elektro Bedienung auf Anfrage	
	Elektro Bedienung auf Anfrage				

Größenempfehlung (mm)			Größenempfehlung (mm)				
PNH25	Min. Breite 260	Max. Breite 2400	Max. Höhe 2200	PNH50	Min. Breite 450	Max. Breite 2700	Max. Höhe 3600
KPNH25	Min. Breite 380	Max. Breite 2400	Max. Höhe 2600	KPNH50	Min. Breite 600	Max. Breite 2400	Max. Höhe 3000

Holzjalousien in ihren warmen Naturtönen strahlen Wärme und Behaglichkeit aus. Sie wirken edel und verfügen über eine brillante Optik. Die richtige Wahl, wenn Sie zeitlose klassische Eleganz für Ihre Fenster wünschen.

Unverbindlich empfohlene Verkaufspreise in Euro inklusive Mehrwertsteuer. Für Zwischengrößen gilt der nächsthöhere Preis.

Standardausführung

ASW

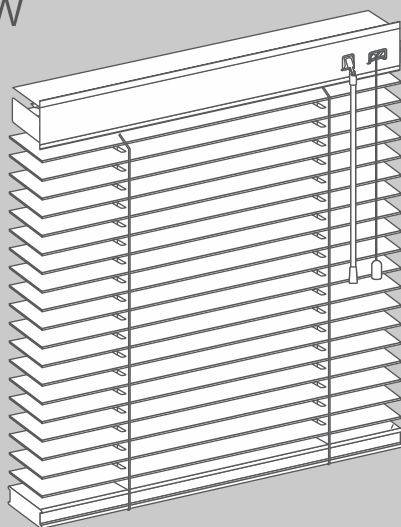

Lamellenbreite

25
mm

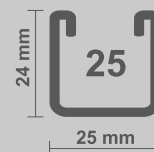

Holzjalousie Standard mit klassischer Bedienung (mm)

Kleinste Breite der Jalousie	250
Größte Breite der Jalousie	1800
Größte Höhe der Jalousie	3600
Größte Fläche der Jalousie	4,50 m ²
Seitenführung Edelstahl draht	ja

Pakethöhen (mm)

Lamellenbreite	Jalousiehöhe (mm)			
	1000	1500	2000	2600
25 mm	160	223	285	360
Farben gemäß Farbkarten				

Leistungsverzeichnis

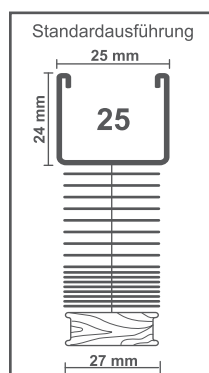

Oberschiene: U-Profil aus Stahl, Breite 25 mm, Höhe 24 mm, mit abgerundeten Kanten, 0,50 mm stark, einbrennlackiert. Farbton auf die Lamellen abgestimmt. Endkappen innenliegend aus Kunststoff, transparent. Mit passender Holzblende und Magnetbefestigung. Siehe Farbkarten.

Unterschiene: Profil aus Holz, Breite 27 mm, Höhe 15 mm. Farbton auf die Lamellen abgestimmt. Siehe Farbkarten.

Lamellen: Breite 25 mm, Stärke 2,00 mm.

Zugschnur: Die Zugschnur besteht aus einem vorgeschrumpten, alterungsbeständigem, hochfestem, farblich abgestimmten 1,40 mm Polyester garn.

Bedienung: Anordnung der Schnur und des Wendegetriebes wahlweise rechts, links oder getrennt. Wenden der Lamellen in beide Richtungen, mittels seitlich angebrachten Wendestabes aus Holz. Der Aufzug und das Arretieren der Lamellen, erfolgt mittels seitlich angebrachter Aufzugschnur.

Befestigung: Als Standard werden Kombiträger (Code 402) geliefert.

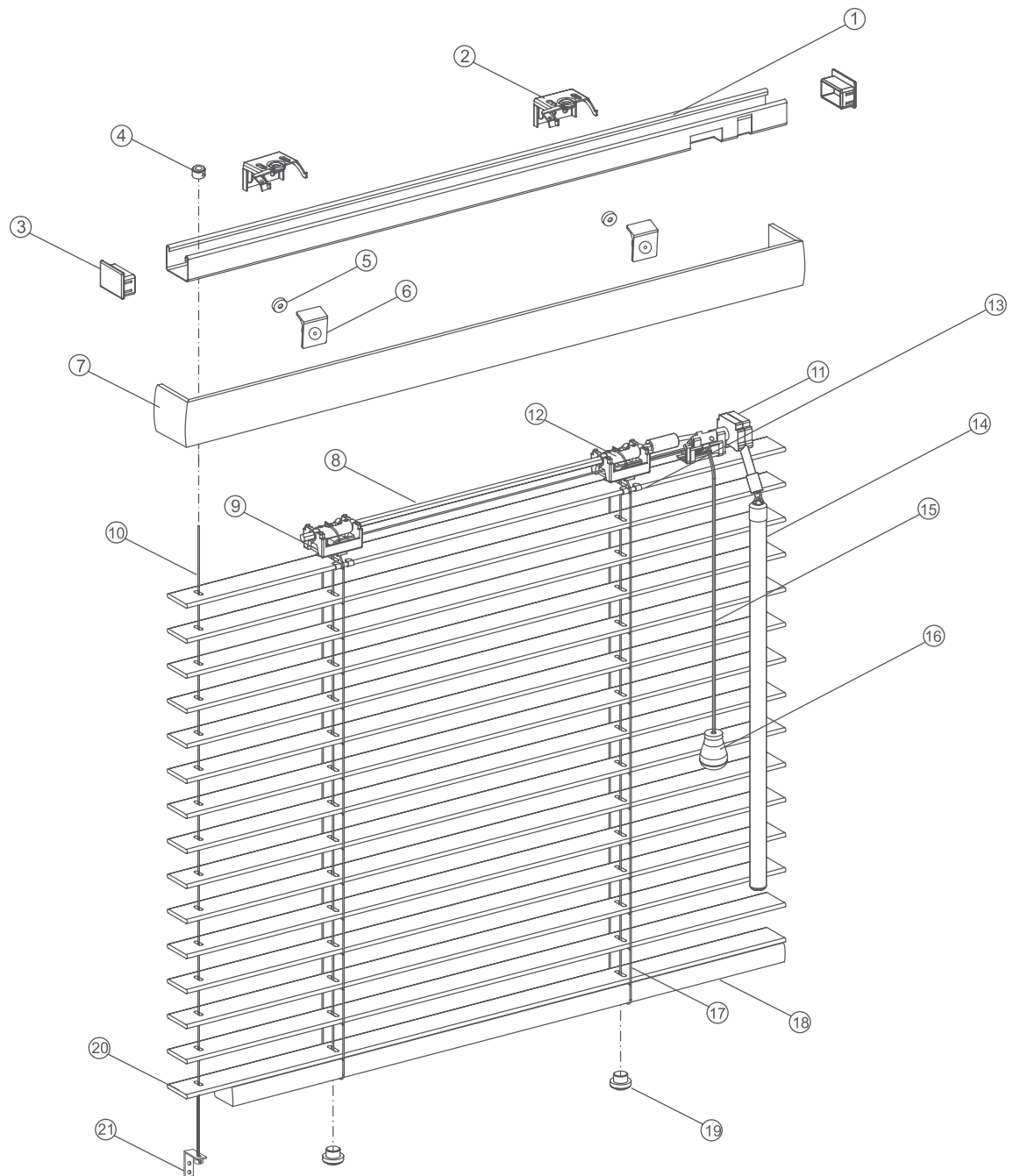

- | | | |
|------------------------------------|-------------------------|-----------------------------|
| ① Oberschiene 25 x 25 mm | ⑪ Wendegetriebe | ⑳ Befestigung für Spannseil |
| ② Universal Wand- und Deckenträger | ⑫ Schnurwickelrolle | |
| ③ Endkappe | ⑬ Clip | |
| ④ Haltering für Spannseil | ⑭ Holzwendestab | |
| ⑤ Magnet für Blende | ⑮ Zugschnur | |
| ⑥ Halter für Blende | ⑯ Schnurgriff | |
| ⑦ Holzblende | ⑰ Leiterband | |
| ⑧ Wendewelle | ⑱ Unterleiste Holz | |
| ⑨ Bock für Rolle | ⑲ Knopf für Unterleiste | |
| ⑩ Seil für Verspannung | ⑳ Holzlamelle | |

Diese Jalousie wird standardmäßig mit gerader Blende geliefert.

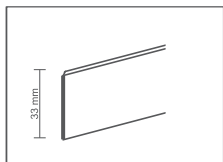

Holzblende Front gerade

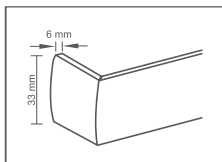

Holzblende mit Ecke

Standard- Zubehör wahlweise im Preis enthalten:

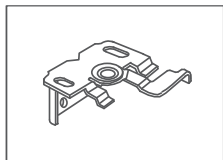

Universalträger Wand- und Deckenmontage
Oberschiene 25
silber, Code 402

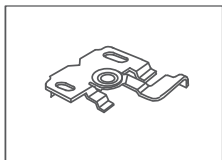

Deckenträger
Oberschiene 25
silber, Code 404

Bei Seitenführung wahlweise im Preis enthalten:

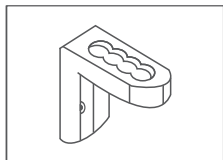

Spannwinkel

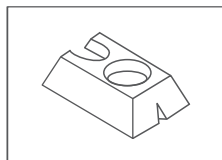

Spannsockel

Zubehör gegen Aufpreis

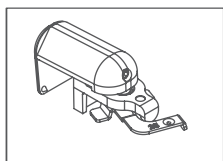

Klemmträger oben
Oberschiene 25
weiß, Code 417

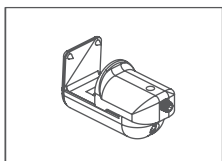

Klemmträger unten
weiß, Code 421

Bedienvarianten

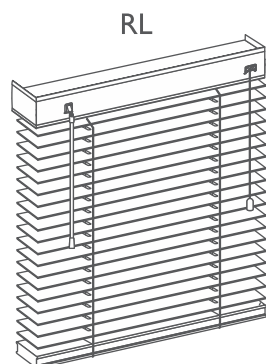

Schnurauzug rechts
Schnurwindung links

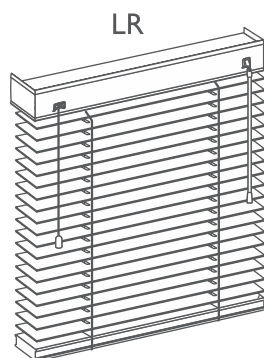

Schnurauzug links
Schnurwindung rechts

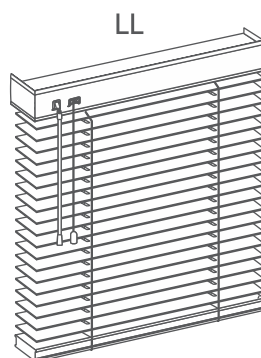

Schnurwindung links
Schnurauzug links

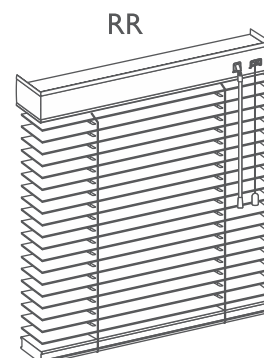

Schnurauzug rechts
Schnurwindung rechts

Bei Anlagen bis 350 mm Breite, Bedienung nur LR oder RL möglich.

Preise für Sondergrößen auf Anfrage. Alle Jalousien sind Maßanlagen und können deshalb nicht umgetauscht oder zurückgenommen werden. Technische Änderungen vorbehalten.

Bambusjalousie 50



Lamellenbreite

50

mm



Holzjalousie Standard mit klassischer Bedienung (mm)

Kleinste Breite der Jalousie	450
Größte Breite der Jalousie	2400
Größte Höhe der Jalousie	3600
Größte Fläche der Jalousie	5m ²
Seitenführung Edelstahlraht	ja

Pakethöhen (mm)

Lamellenbreite	Jalousiehöhe (mm)			
	1000	1500	2000	2600
50 mm	125	153	180	213
Farben gemäß Farbkarten				

Leistungsverzeichnis

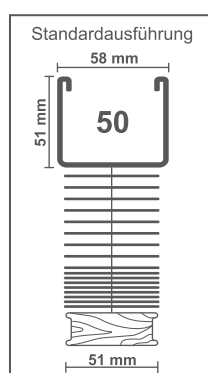

Oberschiene 50: U-Profil aus Stahl, Breite 58 mm, Höhe 51 mm, mit abgerundeten Kanten, 0,50 mm stark, einbrennlackiert. Mit passender Holzblende und Magnetbefestigung.

Unterleiste: Profil aus Holz, Breite 51 mm, Höhe 12 mm. Farblich den Lamellen angepasst.

Lamellen: Breite 50 mm, Stärke 2,00 mm.

Zugschnur: Die Zugschnur besteht aus einem vorgeschrumpten, alterungsbeständigem, hochfestem, farblich abgestimmten 2,00 mm Polyestergergarn.

Bedienung: Anordnung der Aufzugschnur und der Schnurwindung wahlweise rechts oder links. Wenden der Lamellen in beiden Richtungen, erfolgt durch einfaches Ziehen an der Schnurwindung.

Befestigung: Als Standard werden Universalträger geliefert.

Preise für Sondergrößen auf Anfrage. Alle Jalousien sind Maßanlagen und können deshalb nicht umgetauscht oder zurückgenommen werden. Technische Änderungen vorbehalten.

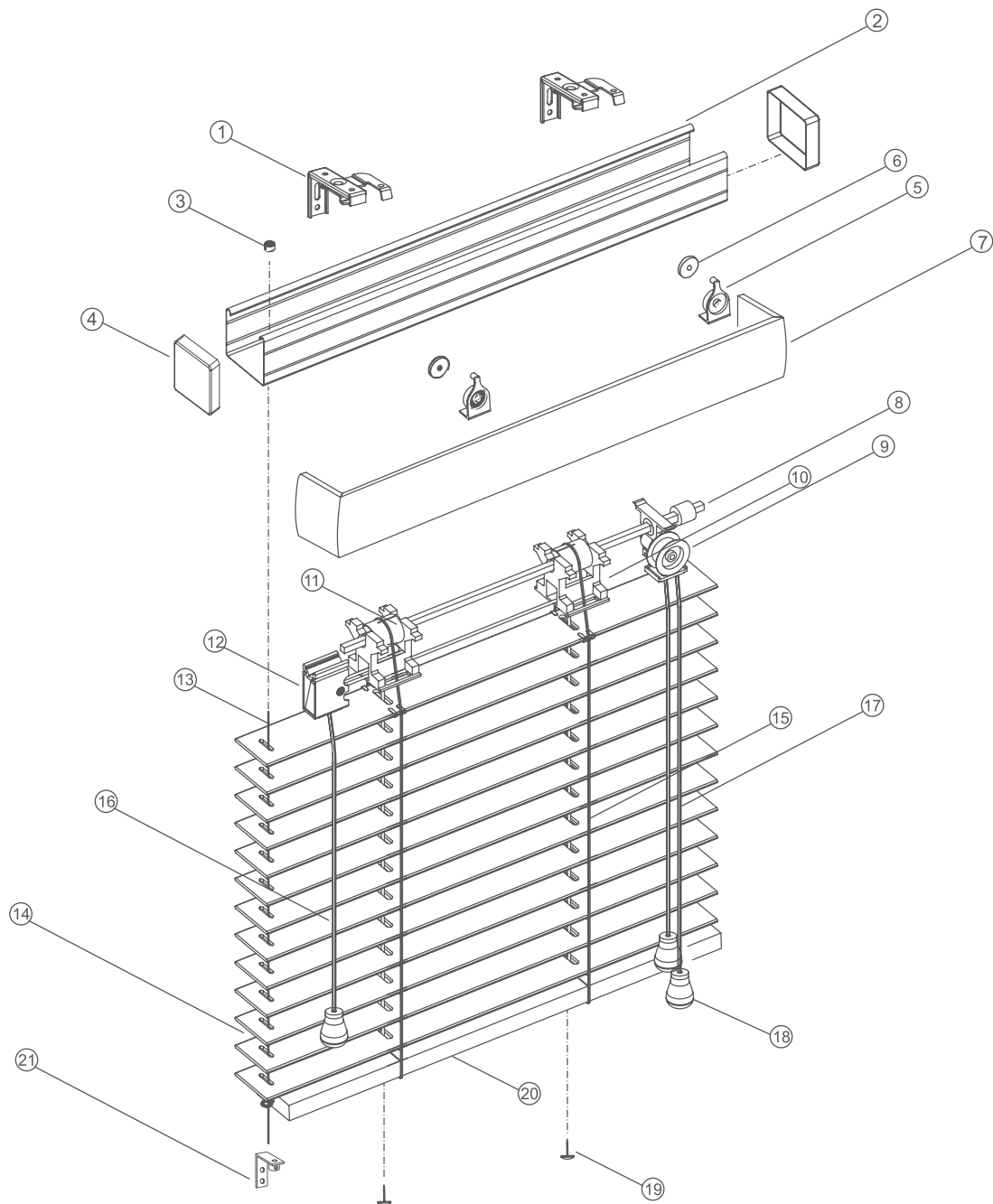

- | | | |
|-----------------------------------|--------------------------------|--------------------------|
| ① Universal Wand und Deckenträger | ⑪ Schnuraufzug | ⑳ Winkel für Verspannung |
| ② Oberschiene 50 x 50 mm | ⑫ Schnurzug | |
| ③ Stopp für Spanndraht | ⑬ Verspannung | |
| ④ Endkappe Kunststoff | ⑭ Holzlamelle | |
| ⑤ Halter für Magnetbefestigung | ⑮ Leiterband | |
| ⑥ Magnet für Blende | ⑯ Zugschnur | |
| ⑦ Holzblende | ⑰ Wendeschnur | |
| ⑧ Wendewelle | ⑱ Schnurgriff | |
| ⑨ Wenderolle Schnur | ⑲ Nagel für gewebte Leiterband | |
| ⑩ Lager | ⑳ Unterleiste Holz 50 mm | |

Diese Jalousie wird standardmäßig mit gerader Blende geliefert.

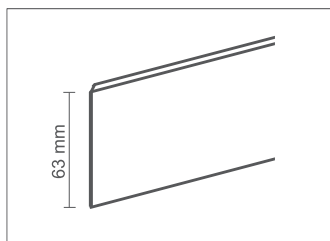

Holzblende Front gerade

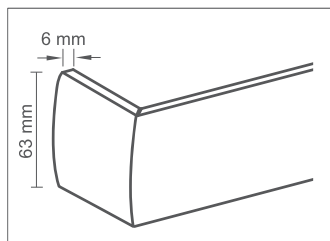

Holzblende mit Ecke
Aufpreis 19,50 €

Standard- Zubehör wahlweise im Preis enthalten:

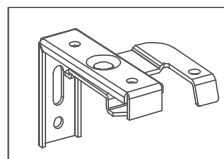

Universal Wand- und
Deckenträger silber,
Code 439

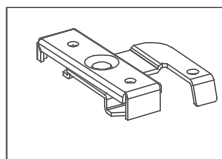

Deckenträger silber,
Code 501

Bei Seitenführung wahlweise im Preis enthalten:

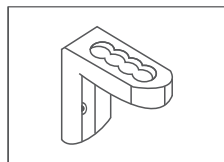

Spannwinkel

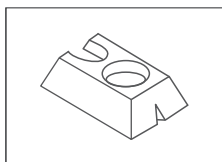

Spannsockel

Bedienvarianten

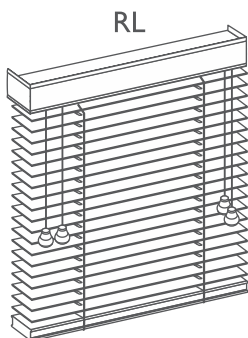

Schnur aufzug rechts
Schnurwendung links

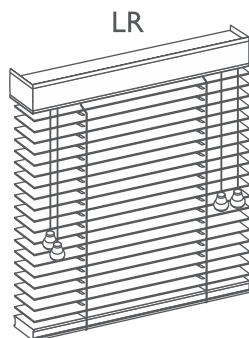

Schnur aufzug links
Schnurwendung rechts

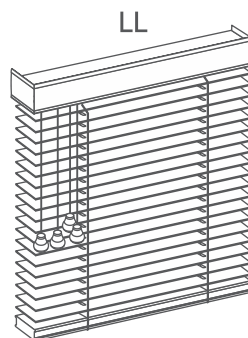

Schnurwendung links
Schnur aufzug links

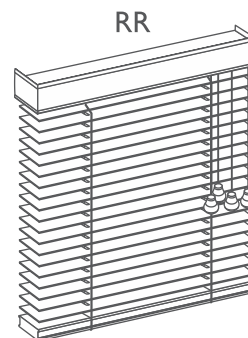

Schnur aufzug rechts
Schnurwendung rechts

Bei Anlagen bis 700 mm Breite, Bedienung nur LR oder RL möglich.

Preise für Sondergrößen auf Anfrage. Alle Jalousien sind Maßanlagen und können deshalb nicht umgetauscht oder zurückgenommen werden. Technische Änderungen vorbehalten.

Holzjalousie 25

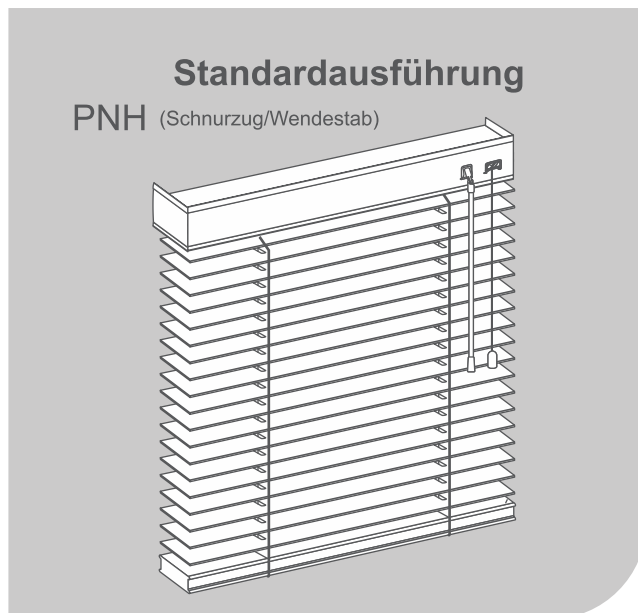

Standard nur Frontblende

Lamellenbreite

25

mm

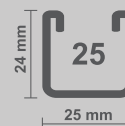

Holzjalousie Standard mit klassischer Bedienung (mm)

Kleinste Breite der Jalousie	260
Größte Breite der Jalousie	2400
Größte Höhe der Jalousie	2600
Größte Fläche der Jalousie	3,50 m ²
Seitenführung Edeldraht	ja

Pakethöhen (mm)

Lamellenbreite	Jalousiehöhe (mm)		
	1000	1500	2000
25 mm	195	275	355
Farben gemäß Farbkarten			

Leistungsverzeichnis

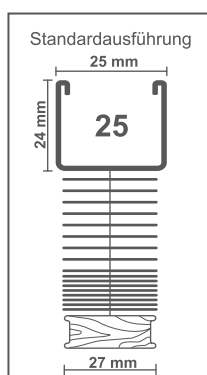

Oberschiene: U-Profil aus Stahl, Breite 25 mm, Höhe 24 mm, mit abgerundeten Kanten, 0,40 mm stark, einbrennlackiert. Farbton auf die Lamellen abgestimmt. Endkappen innenliegend aus Kunststoff, transparent. Mit passender Holzblende und Magnetbefestigung. Siehe Farbkarten.

Unterschiene: Profil aus Holz, Breite 27 mm, Höhe 15 mm. Farbton auf die Lamellen abgestimmt. Siehe Farbkarten.

Lamellen: Breite 25 mm, Stärke 2,50 mm.

Zugschnur: Die Zugschnur besteht aus einem vorgeschrumpten, alterungsbeständigem, hochfestem, farblich abgestimmten 1,40 mm Polyestergerm.

Bedienung: Anordnung der Schnur und des Wendegetriebes wahlweise rechts, links oder getrennt. Wenden der Lamellen in beide Richtungen, mittels seitlich angebrachten Wendestabes aus Holz. Der Aufzug und das Arretieren der Lamellen, erfolgt mittels seitlich angebrachter Aufzugschnur.

Befestigung: Als Standard werden Kombiträger (Code 402) geliefert.

Preise für Sondergrößen auf Anfrage. Alle Jalousien sind Maßanlagen und können deshalb nicht umgetauscht oder zurückgenommen werden. Technische Änderungen vorbehalten.

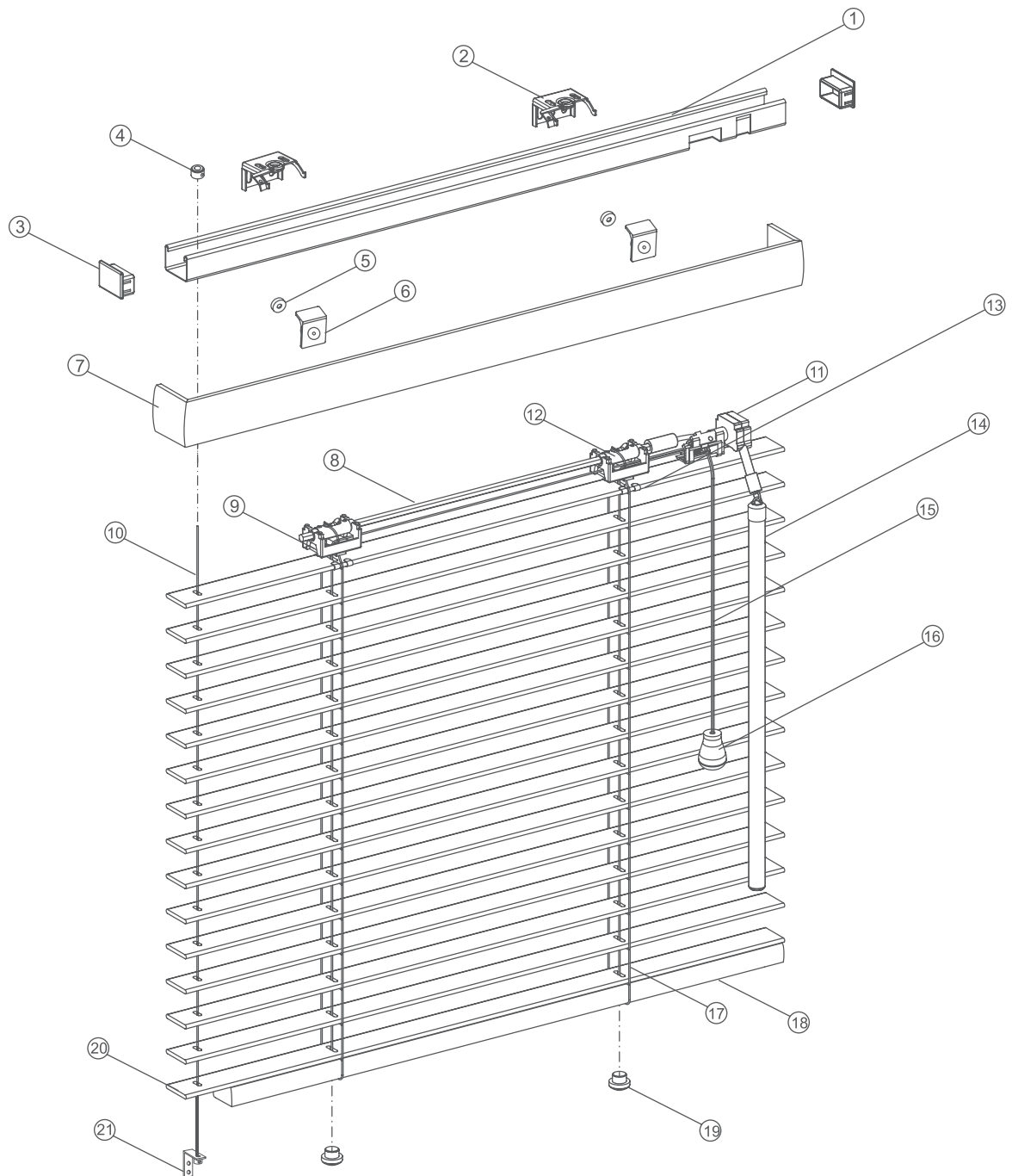

- | | | |
|-----------------------------------|-------------------------|-----------------------------|
| ① Oberschiene 25 x 25 mm | ⑪ Wendegetriebe | ⑳ Befestigung für Spannseil |
| ② Universal Wand und Deckenträger | ⑫ Schnurwickelrolle | |
| ③ Endkappe | ⑬ Clip | |
| ④ Haltering für Spannseil | ⑭ Holzdrehstab | |
| ⑤ Magnet für Blende | ⑮ Zugschnur | |
| ⑥ Halter für Blende | ⑯ Schnurgriff | |
| ⑦ Holzblende | ⑰ Leiterband | |
| ⑧ Wendewelle | ⑱ Unterleiste Holz | |
| ⑨ Bock für Rolle | ⑲ Knopf für Unterleiste | |
| ⑩ Seil für Verspannung | ⑳ Holzlamelle | |

Diese Jalousie wird standardmäßig mit gerader Blende geliefert.

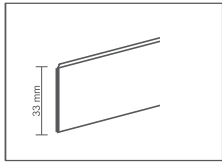

Holzblende Front gerade

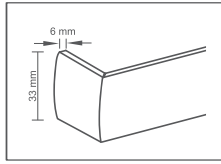

Holzblende mit Ecke

Standard- Zubehör wahlweise im Preis enthalten:

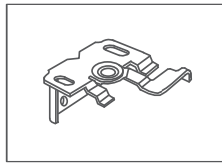

Universalträger Wand- und Deckenmontage
Oberschiene 25
silber, Code 402

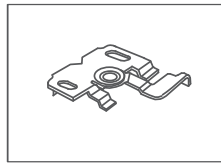

Deckenträger
Oberschiene 25
silber, Code 404

Bei Seitenführung wahlweise im Preis enthalten:

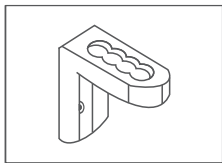

Spannwinkel

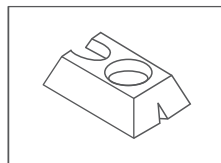

Spannsockel

Zubehör gegen Aufpreis

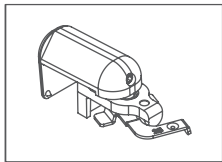

Klemmträger oben
Oberschiene 25
weiß, Code 417

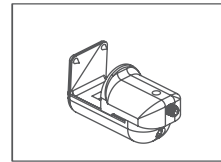

Klemmträger unten
weiß, Code 421

Bedienvarianten

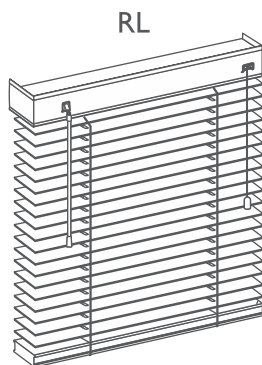

Schnurauzug rechts
Schnurwindung links

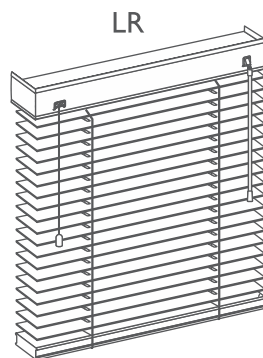

Schnurauzug links
Schnurwindung rechts

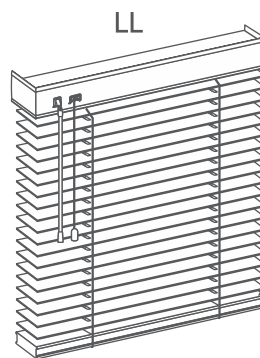

Schnurwindung links
Schnurauzug links

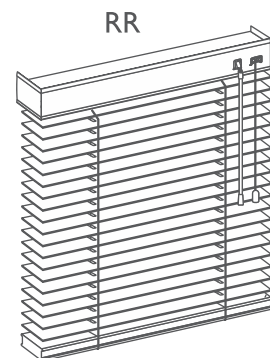

Schnurauzug rechts
Schnurwindung rechts

Bei Anlagen bis 350 mm breit Bedienung nur LR oder RL möglich.

Preise für Sondergrößen auf Anfrage. Alle Jalousien sind Maßanlagen und können deshalb nicht umgetauscht oder zurückgenommen werden. Technische Änderungen vorbehalten.

Holzjalousie 50

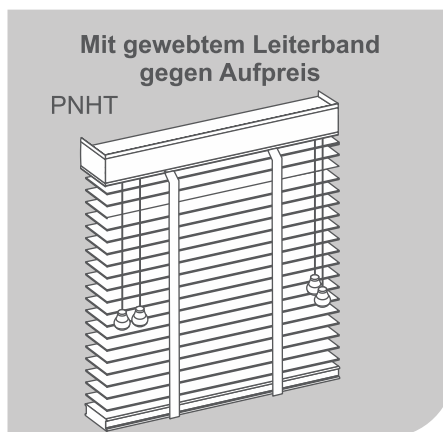

Lamellenbreite

50
mm



Holzjalousie Standard mit klassischer Bedienung (mm)

Kleinste Breite der Jalousie	450
Größte Breite der Jalousie	2700
Größte Höhe der Jalousie	3600
Größte Fläche der Jalousie	5m ²
Seitenführung Edelstahl Draht	ja

Pakethöhen (mm)

Lamellenbreite	Jalousiehöhe (mm)			
	1000	1500	2000	2600
50 mm	170	220	270	330
Farben gemäß Farbkarten				

Leistungsverzeichnis

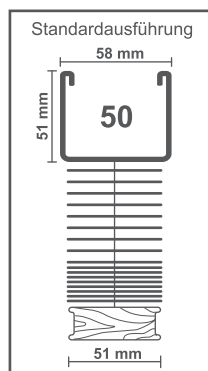

Oberschiene 50: U-Profil aus Stahl, Breite 58 mm, Höhe 51 mm, mit abgerundeten Kanten, 0,50 mm stark, einbrennlackiert. Mit passender Holzblende und Magnetbefestigung.

Unterleiste: Profil aus Holz, Breite 51 mm, Höhe 15 mm. Farblich den Lamellen angepasst.

Lamellen: Breite 50 mm, Stärke 2,50 mm.

Zugschnur: Die Zugschnur besteht aus einem vorgeschrumpten, alterungsbeständigem, hochfestem, farblich abgestimmten 2,00 mm Polyester Garn.

Bedienung: Anordnung der Aufzugschnur und der Schnurwendung wahlweise rechts oder links. Wenden der Lamellen in beide Richtungen, erfolgt durch einfaches Ziehen an der Schnurwendung.

Befestigung: Als Standard werden Universalträger geliefert.

Preise für Sondergrößen auf Anfrage. Alle Jalousien sind Maßanlagen und können deshalb nicht umgetauscht oder zurückgenommen werden. Technische Änderungen vorbehalten.

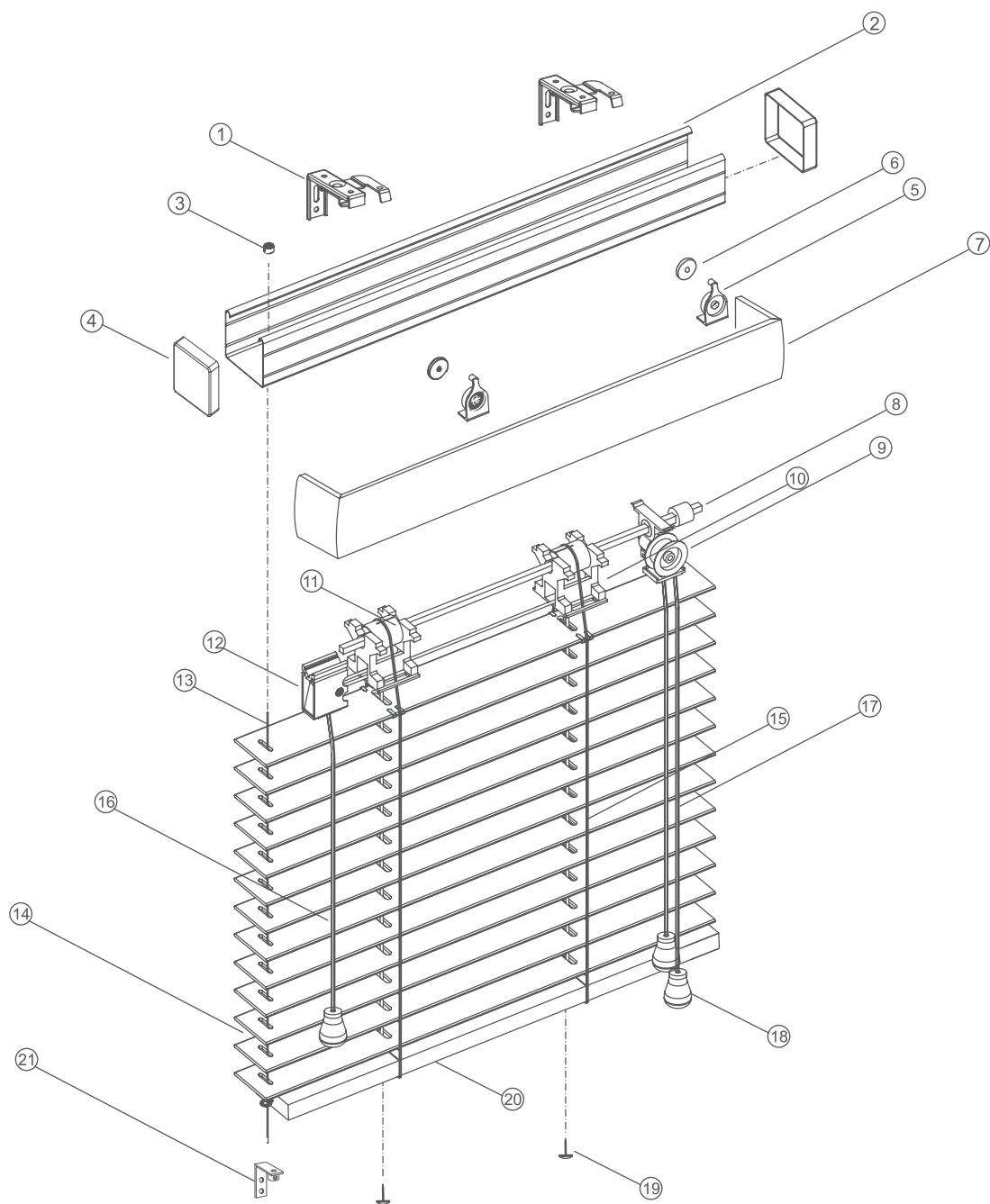

- | | | |
|-----------------------------------|--------------------------------|--------------------------|
| ① Universal Wand und Deckenträger | ⑪ Schnuraufzug | ⑳ Winkel für Verspannung |
| ② Oberschiene 50 x 50 mm | ⑫ Schnurzug | |
| ③ Stopp für Spanndraht | ⑬ Verspannung | |
| ④ Endkappe Kunststoff | ⑭ Holzlamelle | |
| ⑤ Halter für Magnetbefestigung | ⑮ Leiterband | |
| ⑥ Magnet für Blende | ⑯ Zugschnur | |
| ⑦ Holzblende | ⑰ Wendeschnur | |
| ⑧ Wendewelle | ⑱ Schnurgriff | |
| ⑨ Wenderolle Schnur | ⑲ Nagel für gewebte Leiterband | |
| ⑩ Lager | ㉑ Unterleiste Holz 50 mm | |

Diese Jalousie wird standardmäßig mit gerader Blende geliefert.

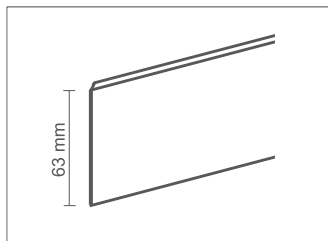

Holzblende Front gerade

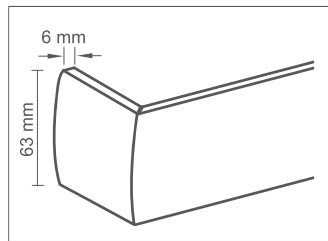

Holzblende mit Ecke
Aufpreis 19,50 €

Standard- Zubehör wahlweise im Preis enthalten:

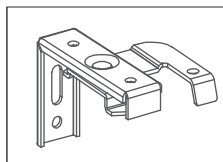

Universal Wand - und
Deckenträger silber,
Code 439

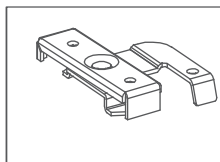

Deckenträger silber,
Code 501

Bei Seitenführung wahlweise im Preis enthalten:

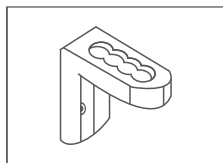

Spannwinkel

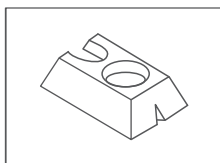

Spannsockel

Bedienvarianten und Zubehör 50 mm

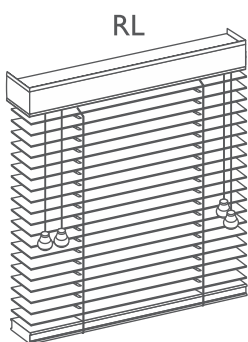

Schnuraufzug rechts
Schnurwendung links

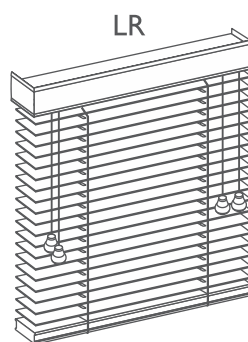

Schnuraufzug links
Schnurwendung rechts

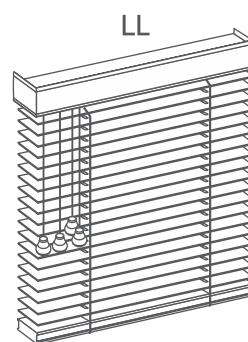

Schnurwendung links
Schnuraufzug links

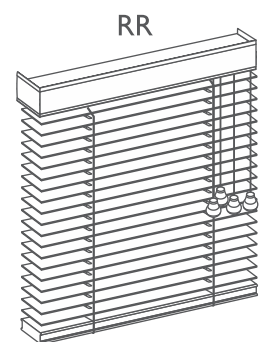

Schnuraufzug rechts
Schnurwendung rechts

Bei Anlagen bis 700 mm Breite Bedienung nur LR oder RL möglich.

Preise für Sondergrößen auf Anfrage. Alle Jalousien sind Maßanlagen und können deshalb nicht umgetauscht oder zurückgenommen werden. Technische Änderungen vorbehalten.

Montage auf dem Rahmen

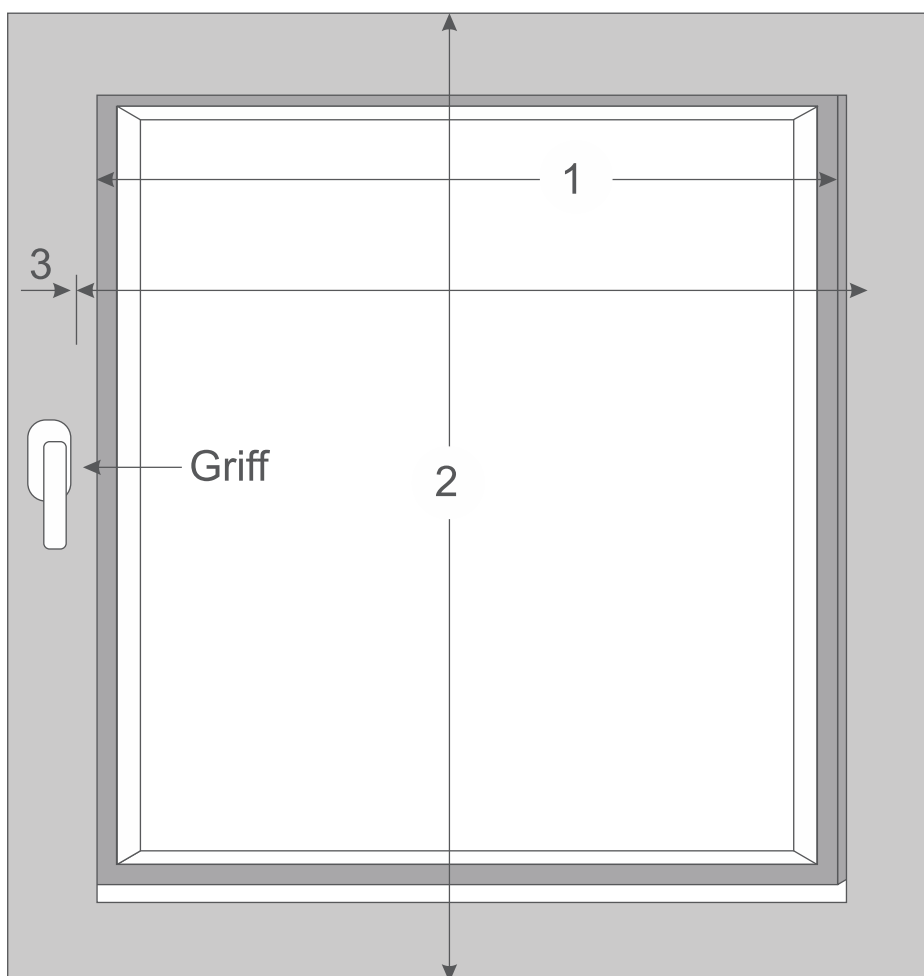

Optimale Breite Position 1, wenn die Jalousie bis zum Bediengriff gehen soll Position 3. Optimale Höhe Position 2 minus minimum 15 mm bei 25 mm Lamellen **ergibt das Fertigmaß**

So messen Sie optimal.

Montage vor der Nische / 1 Anlage

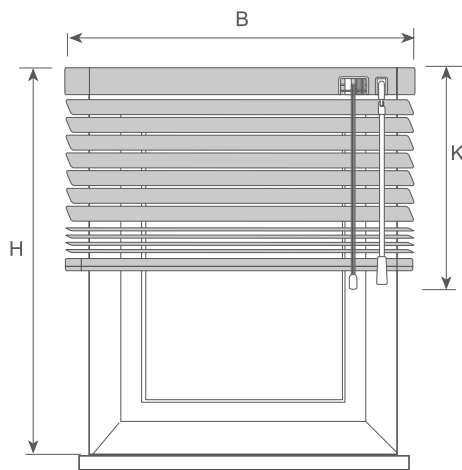

Jalousiebreite B
Nischenbreite + 100 mm
(mindestens).

Bedienlänge K
nach Wunsch.

Jalousiehöhe H
Nischenhöhe + 30 mm
(mindestens).

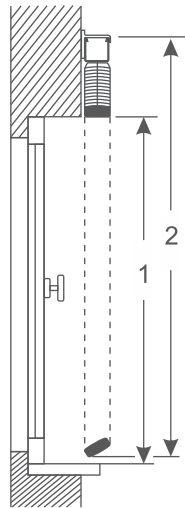

Breite
Nischenbreite zuzüglich
100 mm (3).

Bei vorstehender Fensterbank
bei 25 mm Lamellenbreite
Nischenhöhe - minus 15 mm.

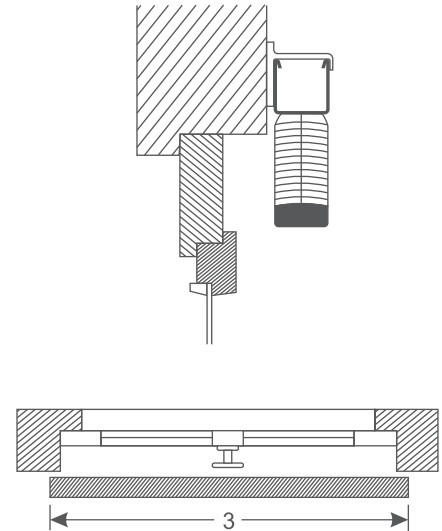

Montage vor der Nische / 2 Anlagen

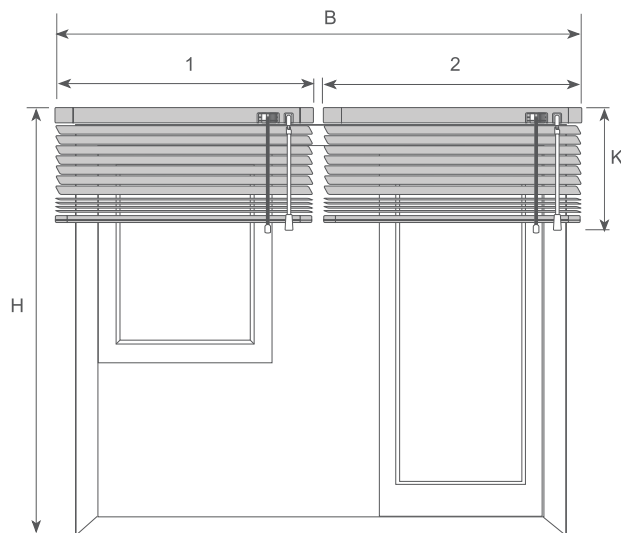

Bitte Maßskizzen wie bei Nische 1 beachten!

Jalousiebreite (1 + 2) B
siehe Skizze.

Bedienlänge K
nach Wunsch.

Jalousiehöhe H
bei 25 mm Lamellenbreite
Raum / Nischenhöhe abzüglich 15 mm.

Bei 2 Jalousien
Zwischenraum von
10 mm lassen.

(Raumhöhe / Raumbreite)

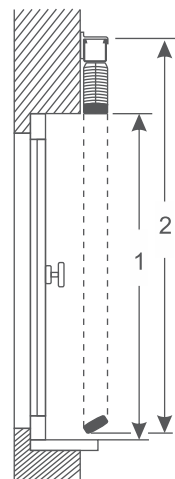

Breite
Nischenbreite
zuzüglich 100 mm.

Höhe
Nischenhöhen (1) zuzüglich
Pakethöhe, abzüglicher
halber Lamellenbreite.

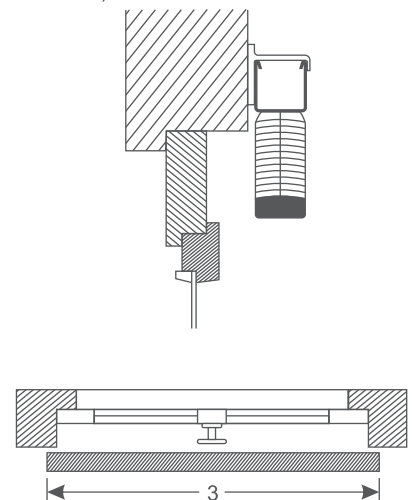

Preise für Sondergrößen auf Anfrage. Alle Jalousien sind Maßanlagen und können deshalb nicht umgetauscht oder zurückgenommen werden. Technische Änderungen vorbehalten.

Montage auf dem Kunststoff oder Alu Fensterflügel

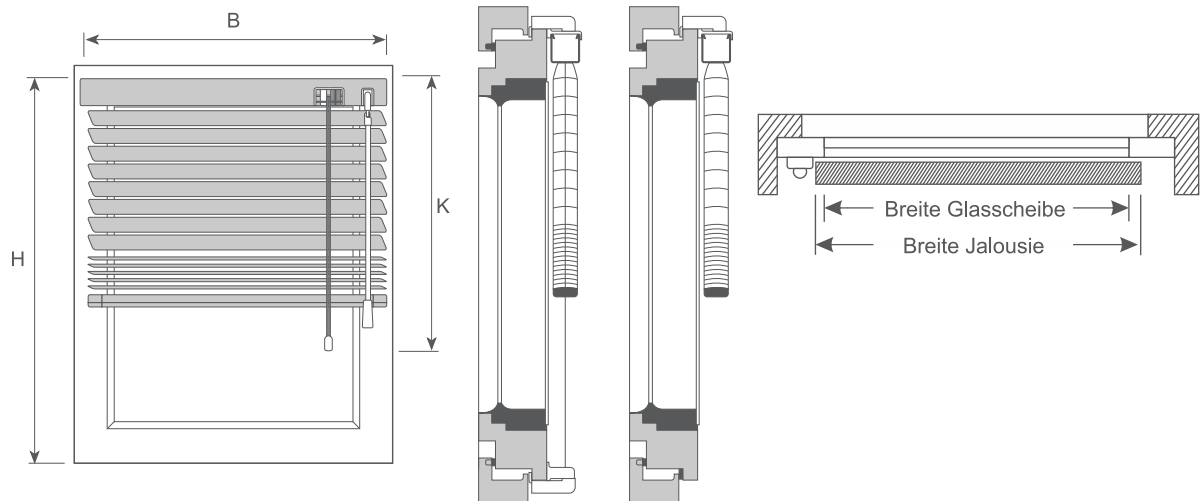

Jalousiebreite B

Flügelbreite - minus 20 mm
(Griffe beachten).

Bedienlänge K

nach Wunsch.

Breite

Sichtbare Scheibenbreite
zzgl. 30 mm min.
Berücksichtigen Sie
hervorstehende Griffe
oder Scharniere.

Höhe H

Lichtes Fensterflügelmaß
abzgl. 30 mm.

Montage in der Nische

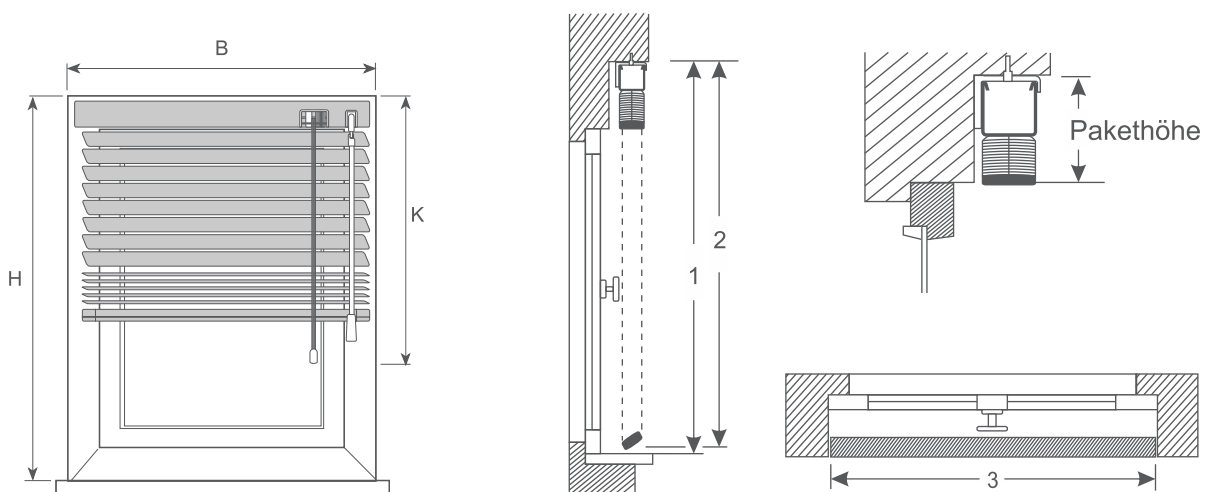

Jalousiebreite B

Nischenbreite abzüglich 10 mm mind.

Jalousiehöhe H

bei 25 mm Lamellenbreite
Nischenhöhe abzüglich 15 mm.

Bedienlänge K

nach Wunsch.

Breite

Um eine optimale Funktion
der Jalousie zu gewährleisten
empfehlen wir, die Jalousie
in Nischenbreite (3) abzüglich
10 mm zu bestellen.

Beachten Sie bei dieser Montageart, daß sich das Fenster
nach der Montage noch öffnen bzw. kippen läßt (Pakethöhe).

Preise für Sondergrößen auf Anfrage. Alle Jalousien sind Maßanlagen und können deshalb nicht umgetauscht oder zurückgenommen werden. Technische Änderungen vorbehalten.